

PLB125-Upute za instalaciju

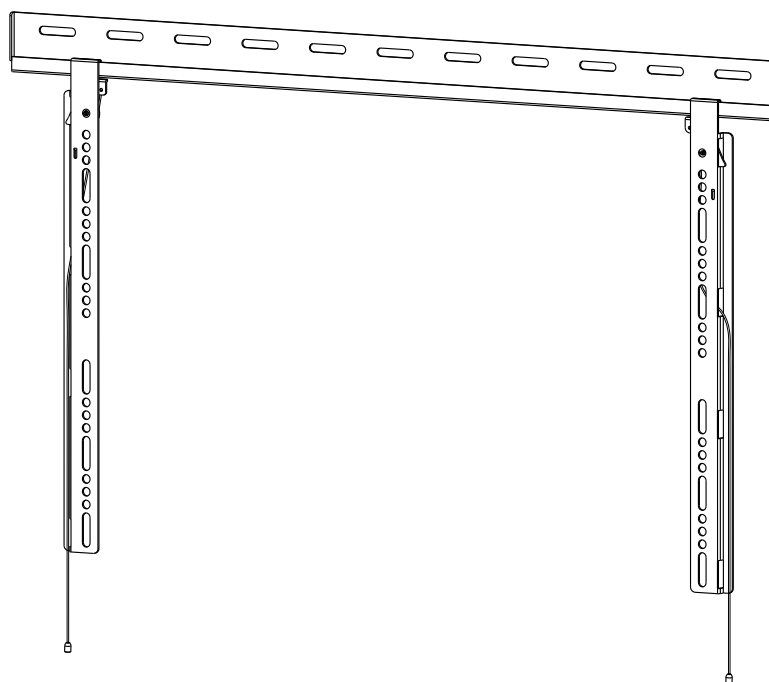

UPUTE ZA RASPAKIRAVANJE

- Pažljivo otvorite karton, izvadite njegov sadržaj i odstranite karton i svu drugu zaštitu pazeci da se nešto ne ošteti.
- Pažljivo provjerite sadrži li pakiranje svu potrebnu opremu koja se nalazi na priloženom popisu dijelova te jesu li svi dijelovi stigli neoštećeni. Nikako nemojte koristiti oštećene ili nepotpune dijelove.
- Prije nego počnete s montažom pažljivo pročitajte upute.

VAŽNE SIGURNOSNE INFORMACIJE

Instalirajte i koristite ovaj uređaj pažljivo. Pažljivo procitajte ove upute prije nego počnete s montažom, te točno slijedite sve navedene instrukcije. Prilikom montaže koristite prikladnu zaštitnu opremu.

Molimo nazovite ovlaštenog montažera za pomoć ako:

- Vam nisu jasne ove upute ili imate bilo kakve dvojbe u pogledu sigurnosti montaže.
- Niste sigurni u vrstu materijala od koga je napravljen vaš zid. Tada kontaktirajte neku kvalificiranu osobu.

Nemojte koristiti ovaj proizvod za bilo koju namjenu ili konfiguraciju koje nisu navedene u ovim uputama. Ovime se ne možemo smatrati odgovornima za bilo koja oštećenja ili nastalu štetu i ozljede prouzročene nepravilnom montažom ili nepropisnim korištenjem ovog proizvoda.



UPOZORENJE

POZOR!

Ovaj TV nosač morate pravilno postaviti na okomiti zid. Ukoliko nije pravilno montiran, nosač može pasti, što može prouzročiti određena oštećenja i/ili štetu te eventualne ozljede.

Potreban alat	<ul style="list-style-type: none"> ■ 5/32"(4mm) Borer ■ Križni odvijač 	<ul style="list-style-type: none"> ■ 3/5"(10mm) Borer ■ Lokator stupova 	<ul style="list-style-type: none"> ■ Odvijač ■ Libela / Vaseraga
---------------	--	---	--

Napomena: Komponente i oprema za montažu koji su vam isporučeni u ovom paketu nisu prikladne za montažu na zidove s metalnim stupovima ili zidove od blok cigle. Ako sva oprema za montažu koja vam je potrebna nije isporučena, molimo da se posavjetujete s vašom lokalnom željeznarijom za nabavu prikladne opreme za vašu zidnu podlogu.

Popis isporučenih dijelova

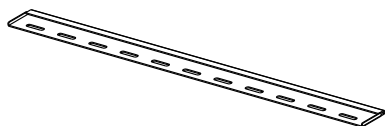

(1)Zidna ploča-a

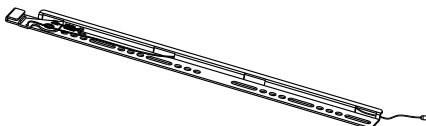

(1)Lijevi nosač ekrana-b

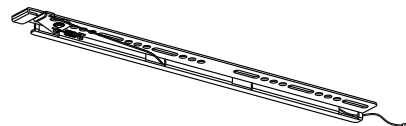

(1)Desni nosač ekrana-c

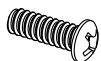

(4)M4x12 Vijak-d



(4)M5x12 Vijak-e



(4)M6x12 Vijak-f

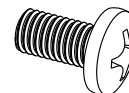

(4)M8x16 Vijak-g

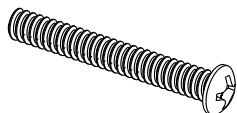

(4)M4x30 Vijak-h

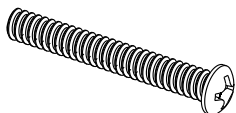

(4)M5x30 Vijak-i

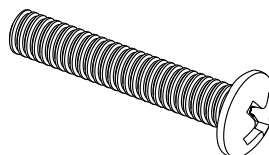

(4)M6x35 Vijak-j

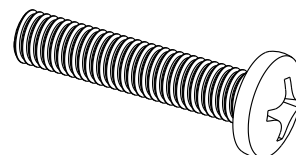

(4)M8x40 Vijak-k

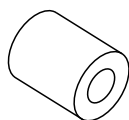

(4)M4/M5 Odstojnik-l

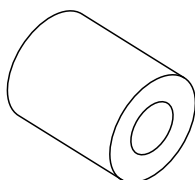

(4)M6/M8 Odstojnik-m

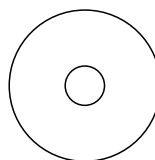

(8)M4/M5 Podloška-n

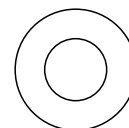

(4)M6/M8 Podl.-o

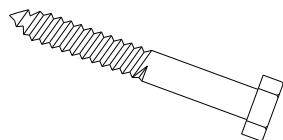

(3)Vijak-p

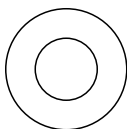

(3)Podloška-q

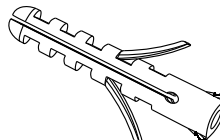

(3)Tipla za beton-r

Korak 1A**Montaža nosača ekrana na TV s ravnom pozadinom**

Prije svega, provjerite odgovaraju li promjeri vijaka (d, e, f, g) utorima na vašem TV-u. Kada odredite odgovarajuće promjere vijaka, pogledajte odgovarajuće slike koje slijede. Vijke ćete u utoru na vašem TV-u morati ušarafiti koristeći odgovarajuće podloške (n, o). Provjerite jesu li nosači ekrana (b, c) vertikalno centrirani i u razini jedan prema drugome.

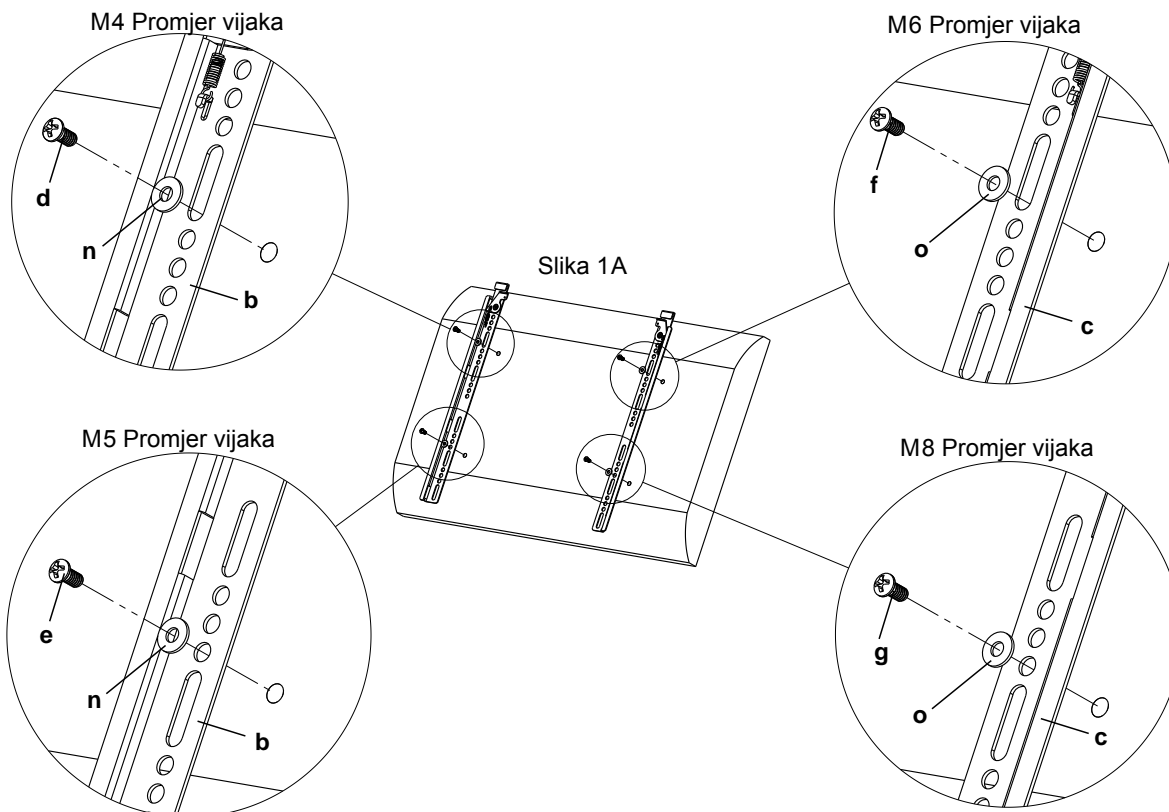
**Korak 1B****Montaža nosača ekrana na TV s neravnom pozadinom**

Prije svega, budite sigurni da promjeri vijaka (h, i, j, k) odgovaraju utorima na vašem TV-u. Kada ste odredili koji promjeri vijaka pašu, pogledajte odgovarajuće slike ispod. Vijke ćete morati ušarafiti u vaš TV koristeći odgovarajuće podloške (n, o) kao i odstoynike (l, m). Za vijke promjera M4 ili M5, trebati ćete dodatne M4/M5 podloške između nosača ekrana i odstoynika. Provjerite jesu li nosači ekrana okomito centrirani i jesu li u razini jedan prema drugom.

